

**KIT VIDEOCITOFONICO MONO E BIFAMILIARE MININOTE+ MIKRA2**  
**ONE- AND TWO-HOUSEHOLD VIDEO DOOR PHONE KIT MININOTE+ MIKRA2**

**KIT VIDÉO MONO ET BI-FAMILLE MININOTE+ MIKRA2**  
**KIT VIDEOINTERFÓNICO MONO Y BIFAMILIAR MININOTE+ MIKRA2**  
**VIDEOSPRECHANLAGE-KIT FÜR EIN- UND ZWEIFAMILIENHAUS MININOTE+ MIKRA2**  
**EEN- EN TWEEGEZINS-VIDEOKIT MININOTE+ MIKRA2**

**Sch./Ref. 1722/95 - 1722/96 (\*)**

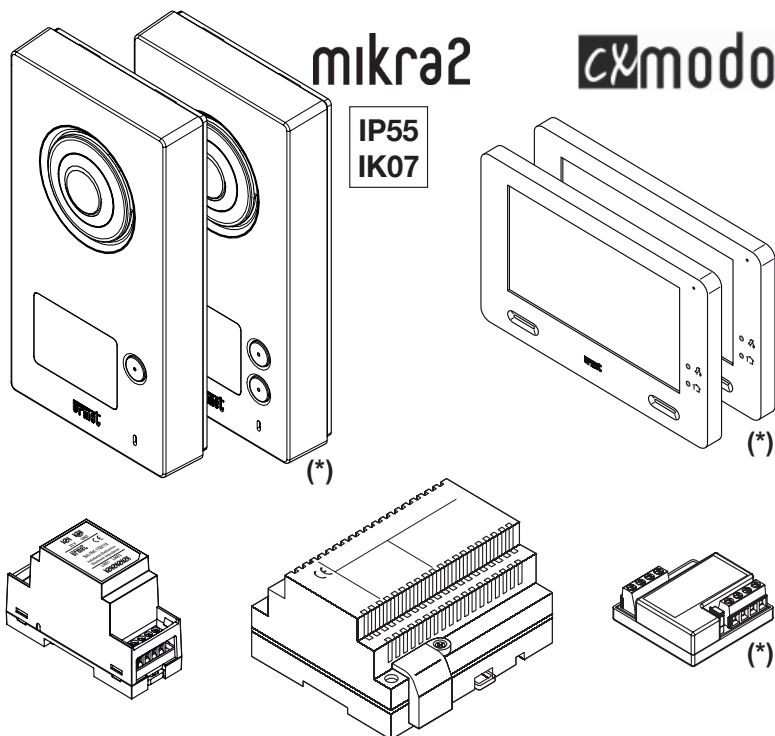

**LIBRETTO INSTALLAZIONE**  
**INSTALLATION HANDBOOK**  
**MANUEL D'INSTALLATION**  
**MANUAL DE INSTALACIÓN**  
**INSTALLATIONSANLEITUNG**  
**HANDLEIDING VOOR INSTALLATIE**

1	DESCRIPTION GENERALE .....	26
2	COMPOSITION DU KIT .....	27
3	DISPOSITIFS AUXILIAIRES .....	28
4	PIÈCES DE RECHANGE .....	28
5	SCHEMA SYNOPTIQUE DE BRANCHEMENT .....	29
5.1	INSTALLATION MONOFAMILLE .....	29
5.1.1	Distance maximales entre les dispositifs .....	29
5.2	INSTALLATION BI-FAMILLE.....	30
5.2.1	Distance maximales entre les dispositifs .....	30
6	AVERTISSEMENTS POUR L'INSTALLATEUR .....	31
7	INSTALLATION DU MONITEUR .....	31
7.1	CARACTÉRISTIQUES.....	32
7.2	DESCRIPTION DES BORNES .....	32
7.3	CONFIGURATION PONTETS (JP1 ET JP2).....	32
7.4	CONFIGURATION COMMUTATEURS .....	32
7.4.1	Code du moniteur.....	32
7.4.2	Association bouton d'appel aux moniteurs sur kit bi-famille .....	32
7.4.3	Type d'installation .....	32
7.5	FIXATION DU MONITEUR .....	33
8	INSTALLATION DE L'ALIMENTATION DU SYSTÈME.....	33
8.1	BRANCHEMENT DE L'ALIMENTATION VIDÉO DU SYSTÈME.....	33
8.2	DESCRIPTION DES BORNES .....	34
9	INSTALLATION DE LA PLAQUE DE RUE.....	34
9.1	DESCRIPTION DES COMPOSANTS .....	34
9.2	MODALITES D'INSTALLATION .....	35
9.3	DESCRIPTION DES BORNES .....	36
9.4	RÉGLAGE DE LA TEMPORISATION OUVRE-PORTE.....	36
9.5	RÉGLAGE ACTIVATION /DÉSACTIVATION LED DE LA CAMÉRA.....	36
9.6	RÉGLAGE DU NIVEAU PHONIQUE DU HAUT-PARLEUR .....	36
10	CARACTÉRISTIQUES TECHNIQUES.....	37
11	LÉGENDES SYMBOLES.....	37
12	DECLARATION UE DE CONFORMITE SIMPLIFIEE .....	37
13	SCHÉMAS DE RACCORDEMENT.....	104
13.1	BRANCHEMENT DU KIT MONOFAMILLE RÉF.1722/95 AVEC 3 MONITEURS EN PARALLÈLE .....	104
13.2	BRANCHEMENT DU KIT BI-FAMILLE RÉF.1722/96 AVEC 3 MONITEURS EN PARALLÈLE SUR CHAQUE UTILISATEUR. ....	105
13.3	LÉGENDES SCHÉMAS.....	108
13.4	REMARQUES CONCERNANT LES SCHÉMAS.....	110

# 1. DESCRIPTION GENERALE

---

Les kits vidéophonique Mod. Mini Note Plus se caractérisent leur simplicité d'installation grâce à l'utilisation de 2 fils seulement non polarisés pour l'interconnexion des différents dispositifs.

Le système de vidéo possède les caractéristiques suivantes:

## Systeme

- Kit vidéophonique monofamilial (1722/95) et bifamilial (1722/96) couleurs à fonction audio mains libres ;
- Connexion de tous les dispositifs par 2 fils non polarisés;
- Possibilité de brancher l'alimentation sur tout poste de l'installation, entre poste d'appel et moniteur ;
- Chaque utilisateur peut disposer d'un maximum de 4 moniteurs (1 "Maître" et 3 "Esclave") appelés en parallèle ;
- Kit 1722/95 : permet l'utilisation de 2 moniteurs sans aucune alimentation supplémentaire.
- Kit 1722/86 : permet l'utilisation de 1 moniteur par appartement sans aucune alimentation supplémentaire.

## Plaque de rue

- Plaque de rue avec façade en zamac, antivandale et résistant à un usage en extérieur (IP55);
- Caméra de plaque de rue couleur, avec éclairage par leds du sujet;
- Porte-nom rétro-éclairé de couleur blanche;
- Confirmation d'envoi de l'appel par signal sonore et extinction des diodes de rétro-éclairage de l'étiquette.













## Moniteur

- Postes internes vidéophoniques mains libres avec écran couleur de 7";
- Touches de navigation et de sélection du type sensitif avec signal sonore d'actionnement;
- Menu OSD avec réglages audio et vidéo;
- Mode de conversation mains-libres;
- Sonneries d'appel sélectionnables par l'utilisateur (5 au choix);
- Volume d'appel réglable avec possibilité de coupure (fonction "Silence").
  - Indication de la fonction "Silence" activée par un voyant rouge clignotant.
  - Confirmation de la programmation par voyant bleu.
  - Paramétrage possible pour les 60 prochaines minutes.









## Fonctions de base

- Activation de la serrure électrique par décharge capacitive et courant de maintien, avec temporisation de désactivation programmable;
- Activation depuis le moniteur d'un deuxième accès (entrée véhicules);
- Prédisposé pour le raccordement d'un bouton de sortie pour l'activation locale de la serrure électrique;
- Prédisposition pour la connexion d'un bouton de sortie pour l'activation du portail motorisé véhicules;
- Fonction surveillance sur le poste d'appel;
- Possibilité de connecter au moniteur « Maître », pour la répétition de l'appel, une sonnerie additionnelle ou un répéteur d'appel sans fils.
- Appel Intercom entre moniteurs à l'intérieur du même appartement (fonction disponible sur les deux références de kits vidéo).
- Appel Intercom entre moniteurs d'appartements différents (fonction disponible uniquement sur kit réf.1722/86).
- Activation de modules radio Yokis (domotique de base) ; pour plus d'informations, se reporter au mode d'emploi dédié dans la fiche produit disponible sur le site [www.urmet.fr](http://www.urmet.fr) ou consulter le Mémo Radio Yokis disponible sur le site [www.yokis.fr](http://www.yokis.fr).



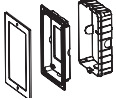

## 2. COMPOSITION DU KIT

Description		Quantité	Identifiant dans la notice	
Plaque de rue (A)	Plaque modèle MIKRA2 avec 1 touche d'appel (uniquement dans le kit Réf. 1722/95)	1		A1
	Plaque modèle MIKRA2 avec 2 touches d'appel (uniquement dans le kit Réf. 1722/96)			A2
	Vis de fixation murale	4		A3
	Chevilles de fixation murale Ø 5mm	4		A4
	Embout pour tournevis	1		A5
	Étiquette porte-nom (en quantité de 1 dans le kit Réf.1722/95, en quantité de 2 dans le kit Réf.1722/96)	1		A6
	Vis à six pans pour la fermeture de la plaque de rue	1		A7
Moniteur (B)	Moniteur Mod. CXModo «Maître» (en quantité de 1 dans le kit Réf.1722/95, en quantité de 2 dans le kit Réf.1722/96)	1/2		B1
	Étrier de fixation murale (en quantité de 1 dans le kit Réf.1722/95, en quantité de 2 dans le kit Réf.1722/96)	1/2		B2
	Vis de fixation sur boîtier encastrable (*) uniquement avec le kit Réf.1722/96	2/4(*)		B3
Alimentation (C)	Alimentation vidéo du kit	1		C1
	Adaptateur bus 2 fils	1		C2
(D)	Distributeur vidéo (uniquement avec le kit Réf.1722/96)	1		D

### 3. DISPOSITIFS AUXILIAIRES

Description		Nombre (en cas de configuration maximale de l'installation)	Identifiant dans la notice	
Serrure électrique (12V~ Max 15VA)		1		OP1
Sonnerie supplémentaire (* uniquement avec le kit Réf.1722/96	Réf.9854/43	1/2(*)		OP2
Kit Carillon radio (* uniquement avec le kit Réf.1722/96. (uniquement disponible sur le marché français)	Réf.43554	1/2(*)		OP2a
Moniteurs supplémentaires CXModo "Esclave" (* uniquement avec le kit Réf.1722/96	Réf.1722/87	3/6(*)		OP3
Bouton de sortie pour activer la serrure électrique		1		OP4
Bouton de sortie pour activer l'ouverture du portail		1		OP5
Ouverture du portail motorisé		1		OP6
Kit d'encastrement pour plaque de rue mod. Mikra2	Réf.1723/50	1		OP7
Distributeur vidéo (uniquement avec le kit Réf.1722/96)	Réf.1722/55	1		D
Alimentation locale pour moniteur "Esclave"	Réf.1722/22	1		C3

## 4. PIÈCES DE RECHANGE

Description			Identifiant dans la notice
Plaque modèle MIKRA2 avec 1 touche d'appel (uniquement dans le kit Réf. 1722/95)	Réf.1722/115		A1
Plaque modèle MIKRA2 avec 2 touches d'appel (uniquement dans le kit Réf. 1722/96)	Réf.1722/116		A2
Alimentation vidéo de système	Réf.1722/21		C1
Adaptateur bus 2 fils	Réf.1722/112		C2
Bouton de rechange pour plaque de rue bi-famille	Réf.1722/114		A8

## 5. SCHEMA SYNOPTIQUE DE BRANCHEMENT

### 5.1. INSTALLATION MONOFAMILLE

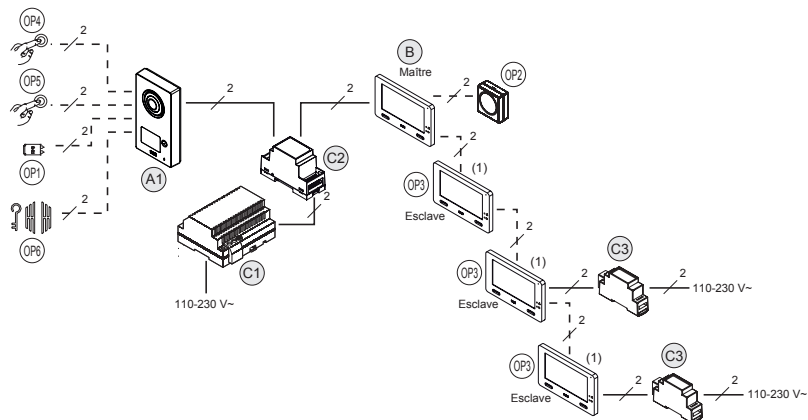

(1) Pour la configuration des pontets et des commutateurs, voir chap. 7.3 et 7.4

#### 5.1.1. DISTANCES MAXIMALES ENTRE LES DISPOSITIFS

##### Installation de base avec 1 moniteur

Liaison	Type de câble					
	Câble 2Voice	SYT1 (Ø 0,8mm)	Câble 1mm <sup>2</sup> West Pen D980	Câble 1 mm <sup>2</sup> simple	Cable téléphonique Ø 0.6 mm sans gaine	CAT5 / CAT6
A 1 – le moniteur le plus loin	150m	130m	130m	100m	100m	80m
C1 – C2	0,5m	0,5m	0,5m	0,5m	0,5m	0,5m
C2 – le moniteur le plus loin	150m	75m	130m	100m	40m	40m
A1 - OP1	20m	10m (*)	20m	20m	10m	10m
A1 - OP4	50m	50m (*)	50m	50m	50m	30m
A1 - OP5	20m	10m (*)	20m	20m	10m	10m
A1 - OP6	20m	10m (*)	20m	20m	10m	10m
B - OP2	30m	30m (*)	30m	30m	30m	10m
OP3 - C3	20m	20m	20m	20m	10m	10m

(\*) Le câble SYT1 contient plusieurs paires; en doublant les paires il est possible de doubler la distance.

##### Installation avec 4 moniteurs

Liaison	Type de câble					
	Câble 2Voice	SYT1 (Ø 0,8mm)	Câble 1mm <sup>2</sup> West Pen D980	Câble 1 mm <sup>2</sup> simple	Cable téléphonique Ø 0.6 mm sans gaine	CAT5 / CAT6
A1 – le moniteur le plus loin	150m	130 m avec section « C2- moniteur plus distant » inférieure à 75 m	130m	100m	100 m avec section « C2- moniteur plus distant » inférieure à 40 m	80 m avec section « C2- moniteur plus distant » inférieure à 40 m
C1 – C2	0,5m	0,5m	0,5m	0,5m	0,5m	0,5m
A1 - OP1	20m	10m (*)	20m	20m	10m	10m
A1 - OP4	50m	50m (*)	50m	50m	50m	30m
A1 - OP5	20m	10m (*)	20m	20m	10m	10m
A1 - OP6	20m	10m (*)	20m	20m	10m	10m
B - OP2	30m	30m (*)	30m	30m	30m	10m
OP3 - C3	20m	20m	20m	20m	10m	10m

(\*) Le câble SYT1 contient plusieurs paires; en doublant les paires il est possible de doubler la distance.

## 5.2. INSTALLATION BI-FAMILLE

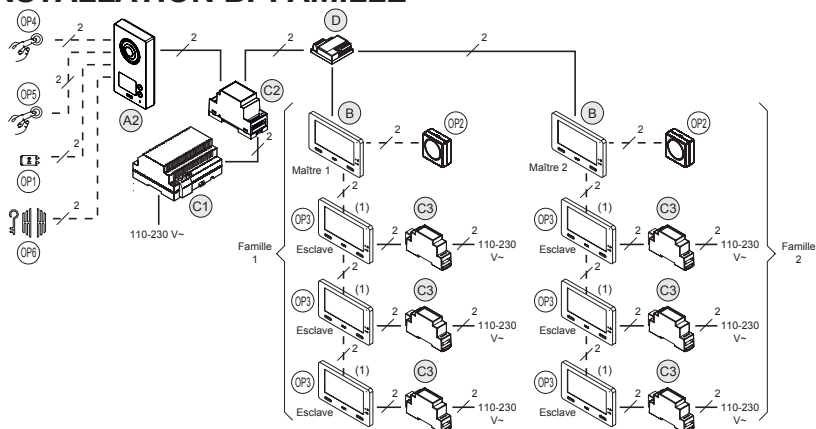

(1) Pour la configuration des pontets et des commutateurs, voir chap. 7.3 et 7.4

### 5.2.1. DISTANCES MAXIMALES ENTRE LES DISPOSITIFS

#### Installation de base avec 2 moniteurs et distributeur

Liaison	Type de câble					
	Câble 2Voice	SYT1 (Ø 0,8mm)	Câble 1mm <sup>2</sup> West Pen D980	Câble 1 mm <sup>2</sup> simple	Cable téléphonique Ø 0.6 mm sans gaine	CAT5 / CAT6
A2 – le moniteur le plus loin	150m	130m	130m	100m	100m	60m
C2 – le moniteur le plus loin	-	50m	-	30m	40m	15m
D – le moniteur le plus loin	50m	50m	50m	-	-	-
C1 – C2	0,5m	0,5m	0,5m	0,5m	0,5m	0,5m
A2 - OP1	20m	10m (*)	20m	20m	10m	10m
A2 - OP4	50m	50m (*)	50m	50m	50m	30m
A2 - OP5	20m	10m (*)	20m	20m	10m	10m
A2 - OP6	20m	10m (*)	20m	20m	10m	10m
B - OP2	20m	30m (*)	30m	30m	30m	10m
OP3 - C3	20m	20m	20m	20m	10m	10m

(\*) Le câble SYT1 contient plusieurs paires; en doublant les paires il est possible de doubler la distance.

#### Installation avec 8 moniteurs et distributeur

Liaison	Type de câble					
	Câble 2Voice	SYT1 (Ø 0,8mm)	Câble 1mm <sup>2</sup> West Pen D980	Câble 1 mm <sup>2</sup> simple	Cable téléphonique Ø 0.6 mm sans gaine	CAT5 / CAT6
A2 – le moniteur le plus loin	150m	100m	130m	100m	100m	60m
C2 – le moniteur le plus loin	-	40m	-	-	15m	15m
D – le moniteur le plus loin	50m	-	50m	30m	-	-
C1 – C2	0,5m	0,5m	0,5m	0,5m	0,5m	0,5m
A2 - OP1	20m	10m (*)	20m	20m	10m	10m
A2 - OP4	50m	50m (*)	50m	50m	50m	30m
A2 - OP5	20m	10m (*)	20m	20m	10m	10m
A2 - OP6	20m	10m (*)	20m	20m	10m	10m
B - OP2	20m	30m (*)	30m	30m	30m	10m
OP3 - C3	20m	20m	20m	20m	10m	10m

(\*) Le câble SYT1 contient plusieurs paires; en doublant les paires il est possible de doubler la distance.



## 6. AVERTISSEMENTS POUR L'INSTALLATEUR

Lire attentivement les instructions contenues dans le présent document, car elles fournissent d'importantes indications pour la sécurité d'installation, d'utilisation et d'entretien.

- Les dispositifs inclus dans le kit doivent être exclusivement destinés à l'utilisation pour laquelle ils ont été expressément conçus. Toute autre utilisation doit être considérée comme étant inappropriée. Le Constructeur ne saurait être tenu pour responsable des éventuels dommages résultant d'utilisations inappropriées ou illégitimes.
- Chaque élément a été étudié conformément aux normes en vigueur.
- L'exécution de l'installation doit être conforme aux normes en vigueur. Tous les appareils constituant l'installation doivent être exclusivement destinés à l'utilisation pour laquelle ils ont été conçus.
- Après avoir sorti les différents composants de leur emballage, s'assurer de leur état intact.
- Les éléments d'emballage (sacs en plastique, polystyrène expansé, etc.) doivent être mis hors de la portée des enfants, car ils représentent des sources potentielles de danger.
- Prévoir, en amont des appareils, un interrupteur approprié de sectionnement et protection, avec une distance d'ouverture des contacts d'au moins 3 mm.
- Avant de brancher les dispositifs d'alimentation, vérifier que les paramètres indiqués sur la plaque signalétique correspondent bien à ceux de l'alimentation secteur.
- Ne jamais obstruer les orifices ou les fentes de ventilation ou de dispersion de la chaleur.
- Avant d'exécuter toute opération de nettoyage ou d'entretien, mettre les dispositifs hors tension, en désactivant l'interrupteur général de l'installation.
- Ne pas utiliser de produits de nettoyage en spray.
- En cas de panne et/ou de dysfonctionnement des produits inclus dans le kit, couper l'alimentation électrique à l'aide de l'interrupteur général, sans endommager ni manipuler l'appareil.
- Pour toute réparation, contacter le service après-vente agréé par le Constructeur.
- Assurer une bonne ventilation.
- Ne pas utiliser de rallonges pour le câble d'alimentation.
- En cas d'infiltration de liquides ou en présence de corps étrangers dans l'appareil, s'adresser à un personnel qualifié pour les opérations de contrôle ou de réparation.
- Pour les réparations, utiliser exclusivement des pièces de rechange d'origine.
- L'installateur devra vérifier que les informations à l'attention de l'utilisateur sont bien présentes sur les appareils dérivés.
- Le non-respect des prescriptions précédentes peut compromettre la sécurité de l'installation.
- Le présent document doit toujours accompagner l'appareil.
- Le pictogramme de la foudre avec une flèche à l'intérieur d'un triangle équilatéral signale la présence de tensions dangereuses.



- Ne pas ouvrir les dispositifs, à moins que cela ne soit expressément prescrit dans la présente notice.
- Le pictogramme du point d'exclamation à l'intérieur d'un triangle équilatéral désigne des composants critiques pour la sécurité; n'utiliser que les composants fournis par le Constructeur.



## 7. INSTALLATION DU MONITEUR

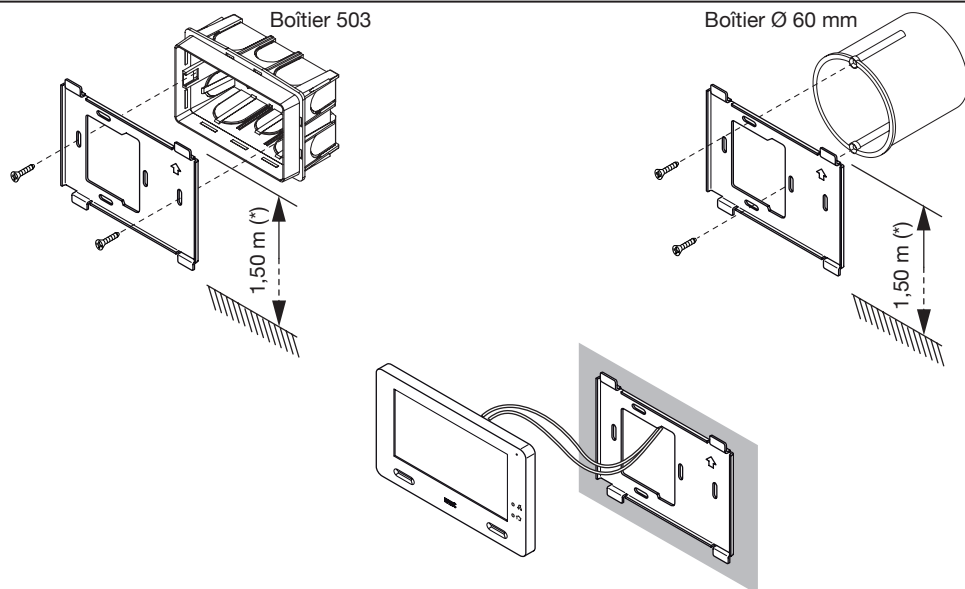

- Fixer l'étrier mural en utilisant un boîtier 503 et les vis fournies à cet effet ou un boîtier Ø 60 mm avec des vis appropriées.
- Programmer les commutateurs de programmation.
- Brancher au bornier les conducteurs de l'installation.

(\*) Pour garantir le respect de la Directive de référence pour les personnes handicapées (par exemple, en France, voir la Loi 2005-102 du 11/02/2005, le Décret 2006-555 du 17/05/2006 et ses amendements ultérieurs des 1/08/2006, 26/02/2007 et 21/03/2007), l'écran du moniteur devra être mis en place à une hauteur comprise entre 0,90 et 1,30 m.

### 7.1. CARACTÉRISTIQUES

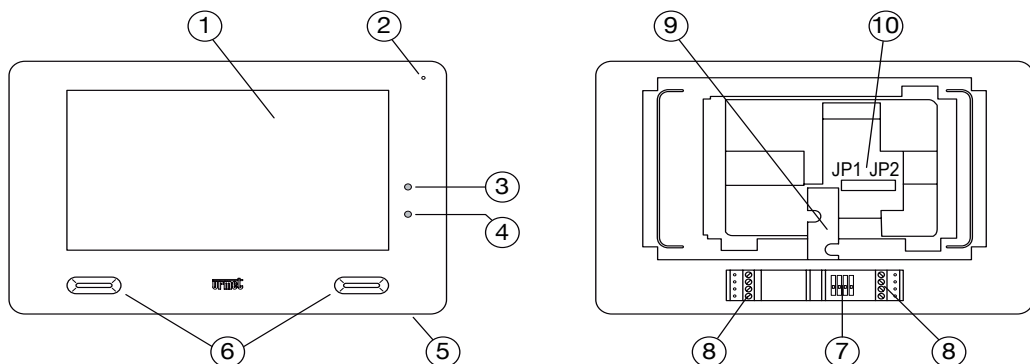

1. Écran tactile 7"
2. Micro
3. Voyant rouge de signal fonction «Silence» active
4. Voyant bleu de confirmation commande Yokis envoyée
5. Bouton ON/OFF

6. Haut-parleurs
7. Commutateur de configuration
8. Borniers de branchement
9. Passage des câbles
10. Pontets de configuration

## 7.2. DESCRIPTION DES BORNES

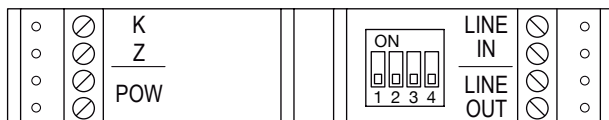

**K, Z:** Sortie pour le raccordement de sonneries supplémentaires (OP2)

**POW:** Entrée de la tension provenant de l'alimentation locale



**LINE IN:** Arrivée Ligne Bus

**LINE OUT:** Sortie Ligne Bus



## 7.3 CONFIGURATION PONTETS (JP1 ET JP2)

Sur le moniteur, 2 pontets sont présents :

- le pontet JP1 qui permet d'alimenter le moniteur «Esclave» à travers la Ligne Bus ou à travers une alimentation locale Réf. 1722/22 (voir chapitre « Schéma synoptique de branchement ») ;

	JP1
Alimentation via ligne Bus (par défaut)	
Alimentation locale	





- le pontet JP2 qui permet de mettre en place la terminaison de ligne. Il est nécessaire d'activer la terminaison de ligne sur le moniteur branché à la fin d'une ligne ne repartant pas par une nouvelle section des bornes LINE OUT.

	JP2
Terminaison non activée	
Terminaison activée (par défaut)	



## 7.4 CONFIGURATION COMMUTATEURS

### 7.4.1 Code du moniteur



Si on veut installer des moniteurs secondaires («Esclave»), il faut configurer l'adresse sur chaque poste interne avec les commutateurs.

Type de moniteur	Position des commutateurs	Type de moniteur	Position des commutateurs
Moniteur «Maître»		Moniteur «Esclave» n° 1	
Moniteur «Esclave» n° 2		Moniteur «Esclave» n° 3	

### 7.4.2 Association bouton d'appel aux moniteurs sur kit bi-famille

	Position des commutateurs		Position des commutateurs
Moniteur associé au bouton d'appel 1		Moniteur associé au bouton d'appel 2	

### 7.4.3 Type d'installation

	Position des commutateurs		Position des commutateurs
Installation monofamille		Installation bi-famille	

## 7.5 FIXATION DU MONITEUR

- Placer le moniteur sur l'étrier dans les logements dédiés et le bloquer en le déplaçant vers la gauche.
- Retirer la pellicule transparente de protection de l'écran du moniteur.

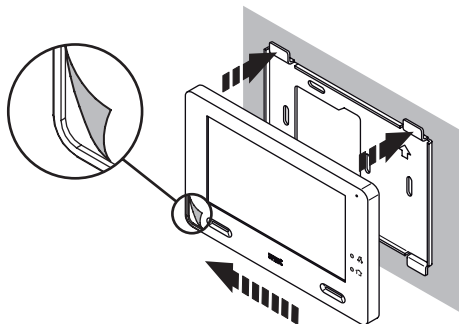

## 8. INSTALLATION DE L'ALIMENTATION DU SYSTÈME

Alimentation en CAT II 2500 V. L'alimentateur, qui une fois installé peut subir des tensions transitoires supérieures à celles de la catégorie de surtension de projet, nécessite une protection supplémentaire des tensions transitoires externes à l'équipement.

Le dispositif doit être installé à l'intérieur d'un tableau ou d'une armoire électrique.

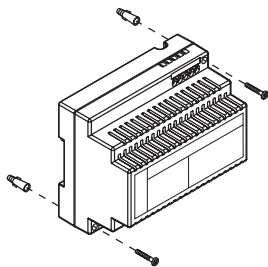

Installation murale en apparent

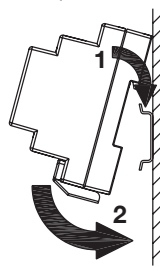

Installation sur rail DIN (6 modules de 18mm)

Le module adaptateur bus 2 fils peut être installé à la paroi en utilisant l'étrier livré ou fixé sur rail DIN ( 2 modules 18mm ).

Le module adaptateur bus 2 fils doit être installé dans la même armoire électrique qui accueille l'alimentation.

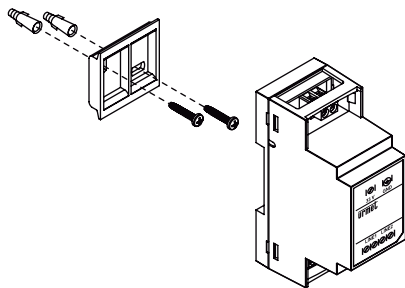

## 8.1. BRANCHEMENT DE L'ALIMENTATION VIDÉO DU SYSTÈME

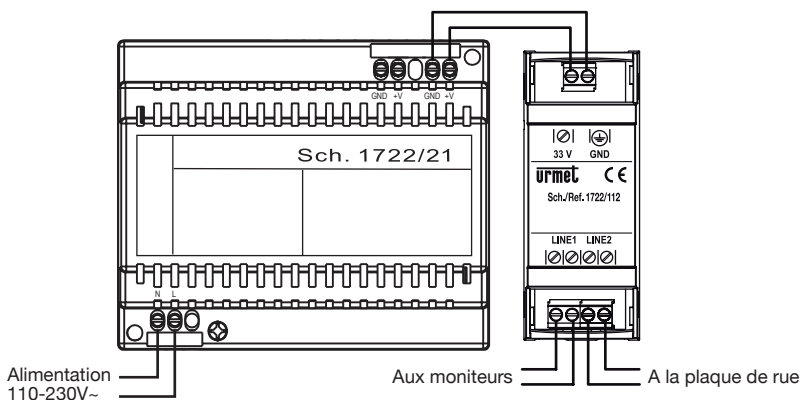

## 8.2. DESCRIPTION DES BORNES

### Alimentation vidéo de système

- ⊙ N
  - ⊙ L
  - ⊙ GND
  - ⊙ +V
- } Entrée tension d'alimentation secteur 110-230 V~
- } Sortie tension d'alimentation

### Module adaptateur bus 2 fils Réf. 1722/112

- ⊙ GND
  - ⊙ 33V
  - ⊙ LINE1
  - ⊙ LINE2
- } Entrée tension d'alimentation
- } Ligne BUS 1
- } Ligne BUS 2

## 9. INSTALLATION DE LA PLAQUE DE RUE

### 9.1. DESCRIPTION DES COMPOSANTS

#### FAÇADE

Plaque de rue avec 1 touche  
d'appel Réf. 1722/115  
(Kit Réf. 1722/95)

Plaque de rue avec 2 touches  
d'appel Réf. 1722/116  
(Kit Réf. 1722/96)

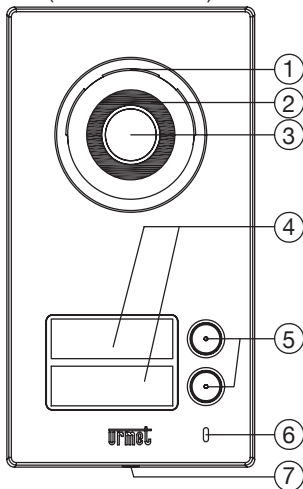
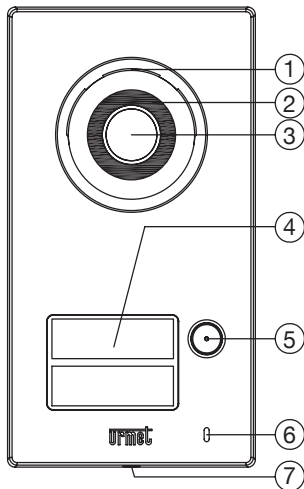

1. Haut-parleur
2. Diode d'éclairage caméra
3. Caméra
4. Etiquette(s) de nom
5. Bouton(s) d'appel
6. Microphone
7. Vis de fermeture façade

#### PARTIE INTÉRIEURE

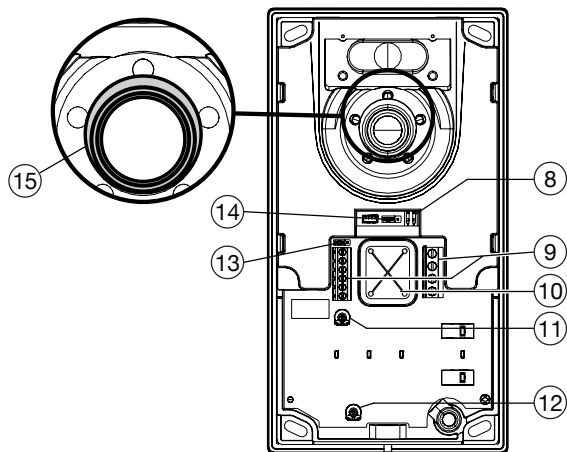

8. Switch rotatif
9. Borniers
10. Orifice pour le passage des câbles
11. Sélecteur de réglage du niveau phonique du haut-parleur
12. **Ne pas tourner ce sélecteur**
13. Cavalier pour allumer la LED dela camera
14. **Ne pas tourner ce Cavalier**
15. Joint antireflet

## 9.2. MODALITES D'INSTALLATION

- Installer la plaque de rue à la hauteur indiquée vérifier que le sujet rentre dans le champ encadré par la caméra;
- Brancher les fils sur les borniers;
- Installer les étiquettes des noms sur la façade;
- Effectuer les programmations.
- Régler le niveau phonique.
- Refermer la plaque de rue à l'aide de son couvercle métallique.
- Retirer les films de protection.

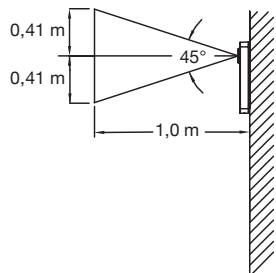

Angle de vue vertical

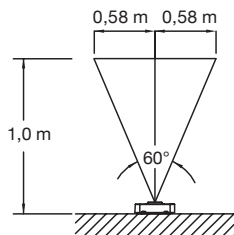

Angle de vue horizontal

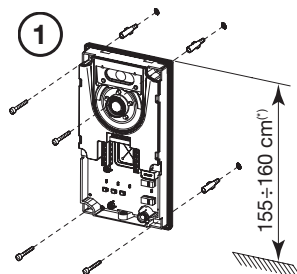

(\*) Respecter une hauteur de pose de 1,30 m pour se conformer à la Directive de référence pour les personnes handicapées (par exemple, en France, voir la Loi 2005-102 du 11/02/2005, le Décret 2006-555 du 17/05/2006 et ses amendements ultérieurs des 1/08/2006, 26/02/2007 et 21/03/2007).

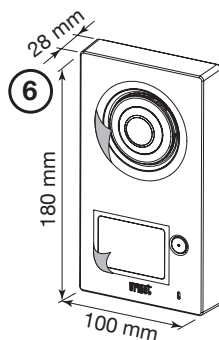
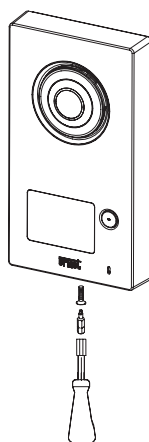
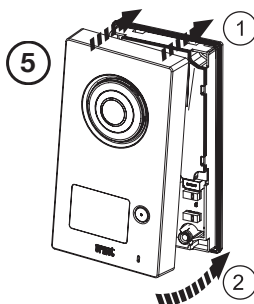
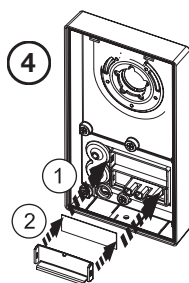
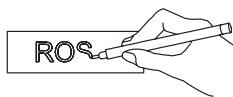
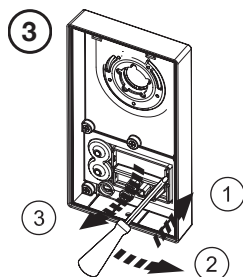
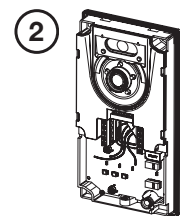

### 9.3. DESCRIPTION DES BORNES

⊘	] AP1	Bornes pour bouton de sortie pour serrure électrique piétonne ( OP4 )
⊘		
⊘	] AP2	Bornes pour bouton de sortie pour ouverture portail ( OP5 )
⊘		
⊘	} Contact sec de commande d'accès véhicules (OP7) – commutation maximale 1A @ 30V	C
⊘		NO
⊘		L
⊘	} Ligne BUS	L
⊘		L
⊘	} Commande de serrure électrique (OP1) – commutation maximale 12V~ 15VA	SE2
⊘		SE1

### 9.4. RÉGLAGE DE LA TEMPORISATION OUVRE-PORTE

Le délai d'activation de la serrure électrique peut être réglé à l'aide des commutateurs prévus dans le poste d'appel:

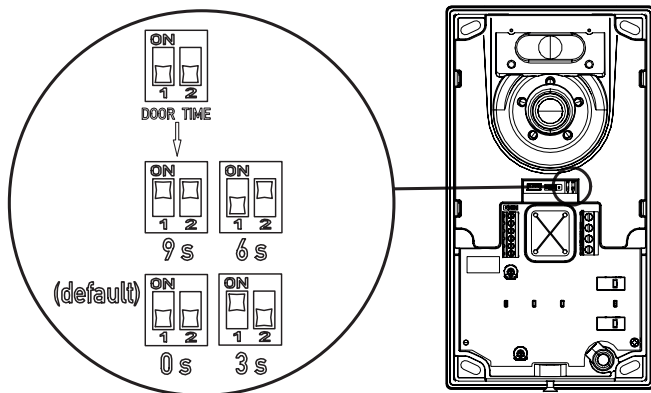

### 9.5. RÉGLAGE ACTIVATION /DÉSACTIVATION LED DE LA CAMÉRA

La position du cavalier à l'intérieur du dispositif permet d'allumer ou d'éteindre la LED de la caméra. Cette opération ne devra être exécutée que si la plaque de rue est installée dans un endroit suffisamment éclairé, le jour comme la nuit. Pour désactiver la led de la caméra, agir sur le cavalier indiqué dans la figure.

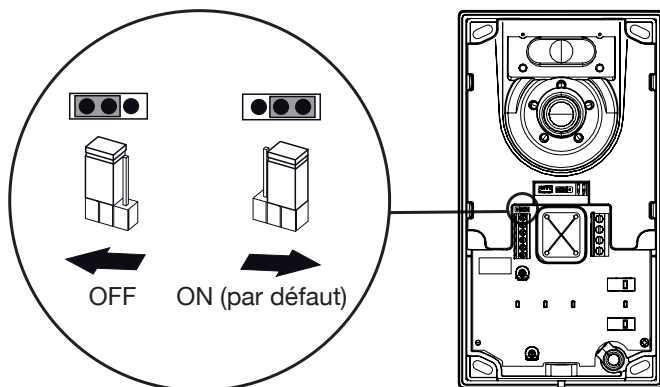



## 9.6. RÉGLAGE DU NIVEAU PHONIQUE DU HAUT-PARLEUR

Les niveaux phoniques sont réglés en usine et ne doivent pas être modifiés dans la plupart des installations.

Si une modification est nécessaire, agir sur le réglage du volume du haut-parleur à l'aide d'un tournevis.

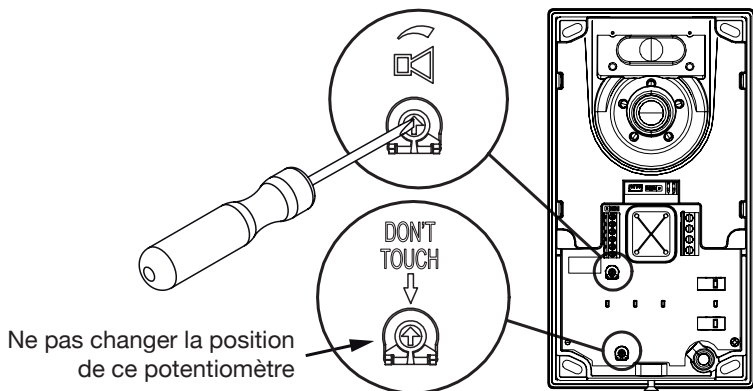

## 10. CARACTÉRISTIQUES TECHNIQUES

### Alimentation vidéo de système

Alimentation: .....	100-250 V~ 50-60 Hz
Puissance: .....	50 W max
Sortie secondaire: .....	34,5 V --- 0,6 A continus (+0,6 A intermittent)
Puissance dissipée après une heure de fonctionnement: .....	Max 50 Wh (180 kJ)
Dimensions (LxPxH): .....	108 (6 modules DIN) x 90 x 61 mm

### Adaptateur bus 2 fils

Dimensions (LxPxH): .....	36 (2 modules DIN) x 103 x 57 mm
---------------------------	----------------------------------

### Moniteur

Tension d'alimentation: .....	34,5 V ---
Consommation Maximum: .....	450 mA
Au repos (installation de base): .....	80 mA
Puissance absorbée en cours de fonctionnement: .....	max 15,6 W
Ecran à cristaux liquides: .....	7" rétro-éclairé
Résolution: .....	480H x 234V pixel
Angle de vue: .....	60°
Délai d'allumage: .....	2 s Max
Capsule émettrice: .....	microphone à électret
Capsule réceptrice: .....	haut-parleur 45 Ω

- Portée radio: • dans une maison de 100 m<sup>2</sup> avec traversée perpendiculaire d'un mur maître ou d'une dalle ;  
• sur 250m en champ libre.

 Réduction de la portée si environnement métallique, passage de mur ou de cloison.

Transmission radio: la Led de l'émetteur s'éclaire uniquement lorsque la transmission radio a réussi. En cas de portée insuffisante l'ajout d'un récepteur intermédiaire résoud le problème. Reportez-vous à la notice d'utilisation des émetteurs Yokis.

Fréquence : .....	2.4 GHz
Température de fonctionnement: .....	-5 ÷ +45° C
Humidité maximum: .....	90% UR







Dimensioni (l x h x p) ..... **225 x 135 x 35 mm**

### Plaque de rue

Consommation Maximum: ..... **300 mA**  
    Au repos (installation de base):..... **50 mA**  
Puissance absorbée en cours de fonctionnement: ..... **max 10,4 W**  
Dimensions (LxPxH): ..... **100 x 180 x 28 mm**  
Dimensions étiquette:..... **48 x 25 mm**  
Eclairage étiquettes et touches: ..... **LED blanches**  
Degré de protection des boîtiers : ..... **IP55**  
Degré de protection contre les chocs mécaniques ..... **IK07**  
Température de fonctionnement: ..... **-10 ÷ +50° C**  
Humidité maximum: ..... **90% UR**  
Débit maximum contact C-NO: ..... **1 A @ 30 V**  
Débit maximum contact SE1-SE2: ..... **12 V- Maxi 15 VA**

 *Les câbles utilisés doivent satisfaire la norme IEC 60332-1-2 si la section mesure au moins 0,5 mm<sup>2</sup>, ou la norme IEC 60332-2-2 si la section mesure moins de 0,5 mm<sup>2</sup>.*

## 11. LÉGENDES SYMBOLES

Symbole	Explication
	Tension d'alimentation continue
	Tension d'alimentation alternée
	Marque commerciale du système vidéo
	Alimentation à double isolement
	Se reporter au manuel d'installation du dispositif
	DANGER – Présence de tensions dangereuses
	DANGER – Présence de composants critiques pour la sécurité

## 12. DECLARATION UE DE CONFORMITE SIMPLIFIEE

Lesoussigné, URMET S.p.A., déclare que les équipements radioélectriques du type **KITS VIDÉOPHONIQUES MONO ET BIFAMILIAL MAINS LIBRES COULEUR** (Réf. 1722/95 et 1722/96) sont conformes à la directive 2014/53/UE.

Le texte complet de la déclaration UE de conformité est disponible à l'adresse internet suivante:  
[www.urmet.com](http://www.urmet.com)

# 13. SCHEMI DI COLLEGAMENTO - CONNECTION DIAGRAMS SCHEMAS DE RACCORDEMENT - ESQUEMAS DE CONEXIÓN - ANSCHLUSSPLÄNE - AANSLUITSCHEMA'S

- 13.1 COLLEGAMENTO DEL KIT MONOFAMILIARE Sch.1722/95 CON 3 VIDEOCITOFONI IN PARALLELO  
CONNECTION OF ONE-HOUSEHOLD KIT REF.1722/95 WITH 3 VIDEO DOOR PHONES IN PARALLEL  
BRANCHEMENT DU KIT MONOFAMILLE RÉF.1722/95 AVEC 3 MONITEURS EN PARALLÈLE  
CONEXIÓN DEL KIT MONOFAMILIAR REF. 1722/95 CON 3 VIDEOINTERFONOS EN PARALELO  
ANSCHLUSS DES EINFAMILIEN-KITS BN 1722/95 AN 3 VIDEOSPRECHANLAGEN PARALLEL  
AANSLUITING VAN DE EENGEZINSKIT REF.1722/95 MET 3 VIDEOFOONS IN PARALLEL

SV102-4004

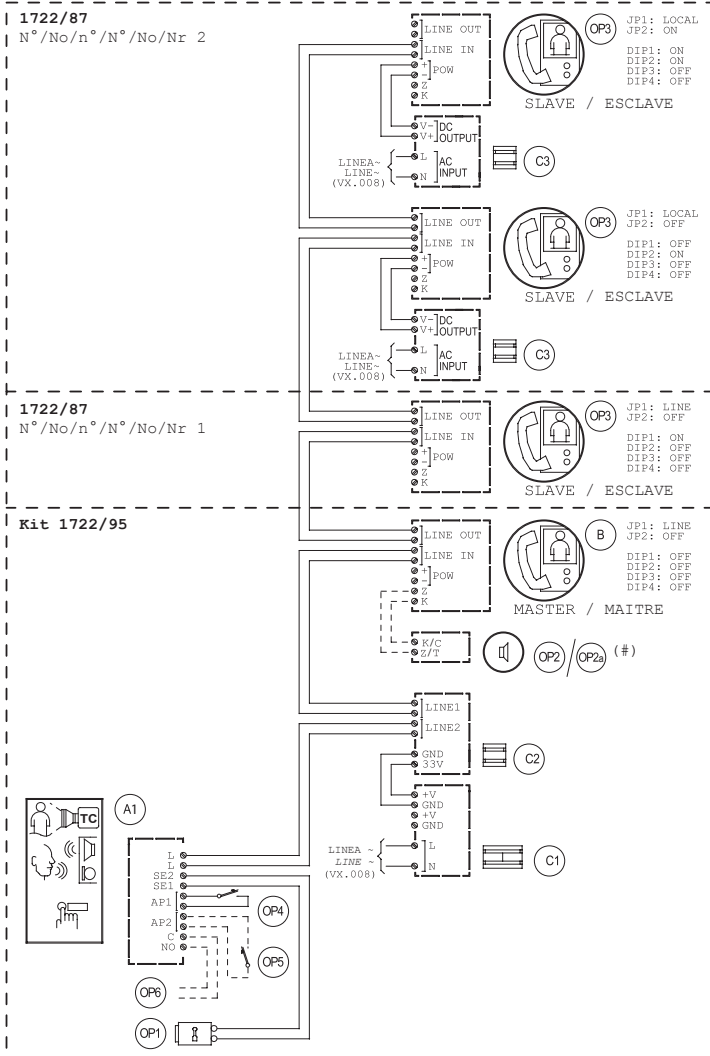

(#) Disponibile solo per mercato francese - Only available for the French market  
Disponibile uniquement pour le marché français - Disponible únicamente para el mercado francés  
Nur auf dem französischen Markt verfügbar - Alleen beschikbaar voor de Franse markt

**13.2 COLLEGAMENTO DEL KIT BIFAMILIARE SCH.1722/96 CON 3 VIDEOCIFONI IN PARALLELO AD OGNI UTENZA**  
**CONNECTION OF TWO-HOUSEHOLD KIT REF.1722/96 WITH 3 VIDEO DOOR PHONES IN PARALLEL FOR EACH USER**  
**BRANCHEMENT DU KIT BI-FAMILLE RÉF.1722/96 AVEC 3 MONITEURS EN PARALLÈLE SUR CHAQUE UTILISATEUR**  
**CONEXIÓN DEL KIT BIFAMILIAR REF. 1722/96 CON 3 VIDEOINTERFONOS EN PARALELO EN CADA USUARIO**  
**ANSCHLUSS DES ZWEIFAMILIEN-KITS BN 1722/96 MIT 3 VIDEOSPRECHANLAGEN PARALLEL ZU JEDEM BENUTZER**  
**AANSLUITING VAN DE TWEEGEZINSKIT REF.1722/96 MET 3 VIDEOFOONS IN PARALLEL VOOR ELKE GEBRUIKER**

**SV102-4005**

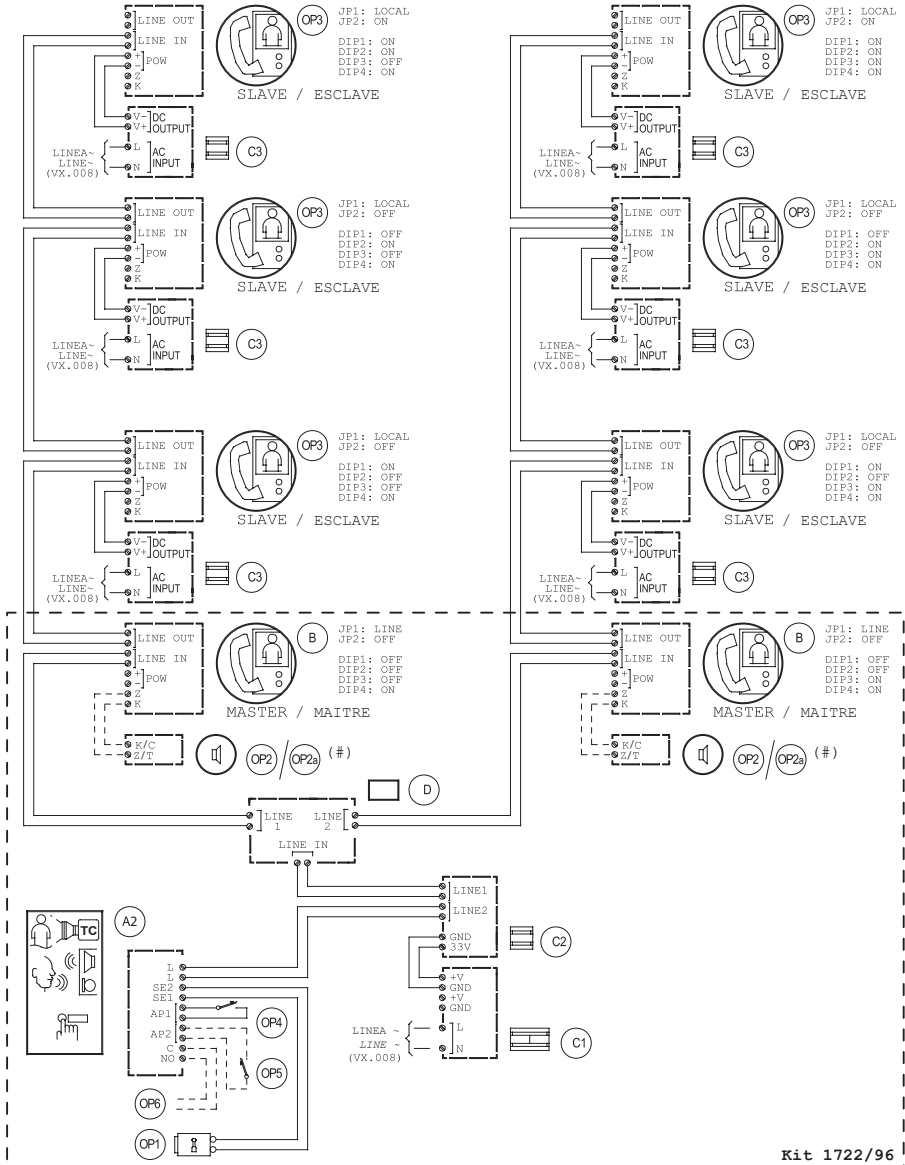

**Kit 1722/96**

(#) Disponibile solo per mercato francese - Only available for the French market  
 Disponible uniquement pour le marché français - Disponible únicamente para el mercado francés  
 Nur auf dem französischen Markt verfügbar - Alleen beschikbaar voor de Franse markt

**Esempio di collegamento al kit di una badenia per la ripetizione della chiamata**  
**Example of connection of call repeat brass bell to the kit**  
**Exemple de raccordement au kit d'une sonnerie à timbre pour la répétition de l'appel**  
**Ejemplo de conexión al kit de un timbre "badenia" para la repetición de la llamada**  
**Beispiel des Anschlusses einer Klingel an den Kit für die Rufwiederholung**  
**Voorbeeld van aansluiting op de kit van een bel voor de herhaling van de oproep**

**SV102-3970**

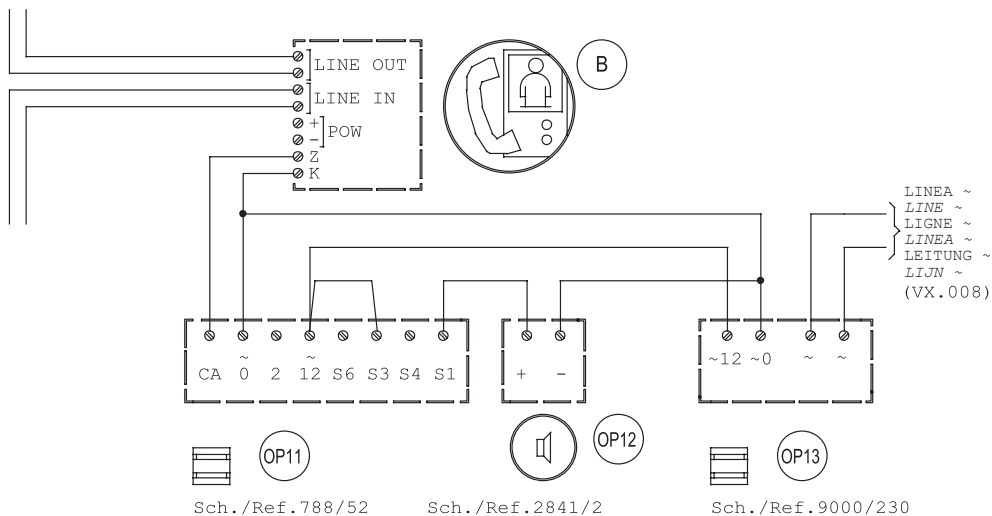

**Esempio di collegamento al kit di due serrature elettriche con apertura contemporanea**  
**Example of connection of two simultaneously opening electric locks to the kit**  
**Exemple de raccordement au kit de deux serrures électriques avec ouverture simultanée**  
**Ejemplo de conexión al kit de dos cerraduras eléctricas con apertura simultánea**  
**Beispiel des Anschlusses von zwei Elektroverriegelungen mit gleichzeitiger Öffnung an den Kit**  
**Voorbeeld van aansluiting op de kit van twee elektrische sloten met gelijktijdige opening**

**SV102-3970**

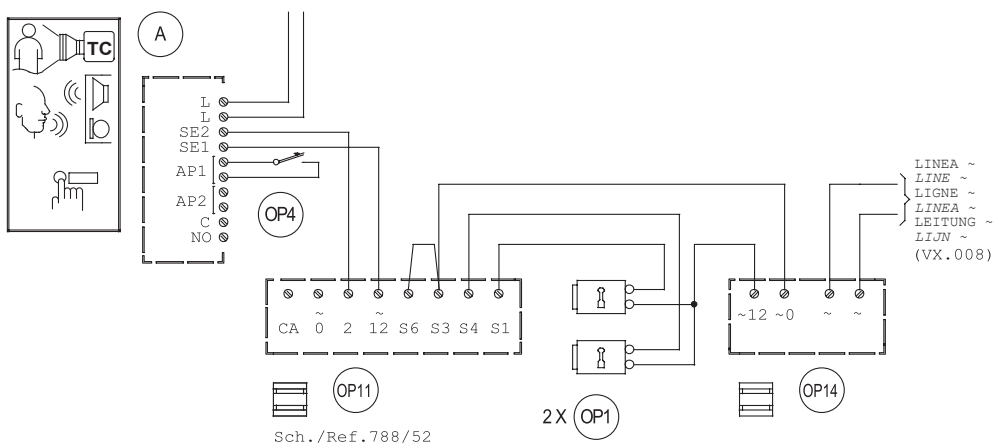

**Distanza massima tra i dispositivi / Maximum distance between devices**  
**Distances maximales entre les dispositifs / Distancias máximas entre los dispositivos**  
**Maximale Abstände zwischen den Geräten / Max. afstand tussen de apparaten**

Tipo di cavo / Type of wire / Type de câble / Tipo de cable / Kabeltyp / Soort kabel						
Tratta Segment Liaison Tramo Abschnitt Gedeelte	Cavo singolo / Single wire Cable individuel / Cable individual Einzelkabel / Enkele kabel				Doppino telefonico Ø 0,6 mm senza guaina Ø 0,6 mm twisted telephone wire without sheath Cable téléphonique Ø 0.6 mm sans gaine Par trenzado telefónico Ø 0.6 mm sin vaina Telefonschleife Ø 0,6 mm ohne Ummantelung Telefoonkabel met getwist aderpaar met diameter 0,6 mm zonder mantel	SYT1 (Ø 0,8 mm)
	0,5 mm <sup>2</sup>	0,75 mm <sup>2</sup>	1 mm <sup>2</sup>	1,5 mm <sup>2</sup>		
B-OP11	30 m	30 m	30 m	30 m	30 m	30 m
OP11-OP12	50 m	75 m	100 m	100 m	25 m	50 m
OP11-OP13	0,5 m	0,5 m	0,5 m	0,5 m	0,5 m	0,5 m
A-OP11	30 m	30 m	60 m	30 m	30 m	30 m (*)
OP11-OP1	20 m	30 m	40 m	60 m	10 m	20 m
OP11-OP14	0,5 m	0,5 m	0,5 m	0,5 m	0,5 m	0,5 m

(\*) Il cavo SYT1 contiene al suo interno 2 coppie di fili; utilizzandole entrambe è possibile raggiungere la distanza di 60 m.

*SYT1 wire contains two pairs of wires inside. Use both to reach a distance of 60 m.*

Le cable SYT1 contient plusieurs paires; en doublant les paires il est possible d'arriver à la distance de 60 m.

*El cable SYT1 tiene en su interior 2 parejas de conductores; utilizando las dos parejas es posible alcanzar los 60 m de distancia.*

Das Kabel SYT1 enthält in seinem Inneren zwei Drähtepaare. Bei Verwendung von beiden kann ein Abstand von 20 m erreicht werden.

*De kabel SYT1 bevat twee paar draden; met gebruik van beide is een afstand van 60 m mogelijk.*

### 13.3 LEGENDA SCHEMI / KEY TO DIAGRAMS LÉGENDES SCHÉMAS / LEYENDA ESQUEMAS ZEICHENERKLÄRUNG / LEGENDE SCHEMA'S

A1	<p>Pulsantiera mod. Mikra2 monofamiliare  <i>Mikra2 panel one-household</i>          Plaque de rue modèle Mikra2 monofamille  <i>Teclado mod. Mikra2 monofamiliar</i>          Tastenfeld Mod. Mikra2 Einfamilienhaus  <i>Deurplaat mod. Mikra2 ééngezinswoning</i></p>
A2	<p>Pulsantiera mod. Mikra2 bifamiliare  <i>Mikra2 panel two-household</i>          Plaque de rue modèle Mikra2 bi-famille  <i>Teclado mod. Mikra2 bifamiliar</i>          Tastenfeld Mod. Mikra2 Zweifamilienhaus  <i>Deurplaat mod. Mikra2 tweegezinswoning</i></p>
B	<p>Videocitofono Mod. CXModo "Master"  <i>CXModo "Master" video door phone</i>          Moniteur "Maître" modèle CXModo  <i>Videocitofono Mod. CXModo "Master"</i>          Videoanlage Mod. CXModo "Master"  <i>"Master"-videofoon Mod. CXModo</i></p>
C1	<p>Alimentatore video di sistema  <i>System video power supply</i>          Alimentation vidéo de système  <i>Sistema del alimentador de video</i>          Videostromversorgungssystem  <i>Videovoedingsapparaat systeemvideo</i></p>
C2	<p>Induttanza elettronica  <i>Electric inductor</i>          Adaptateur bus 2 fils  <i>Inductancia electrónica</i>          Elektronische Induktanz  <i>Zelfinductie</i></p>
C3	<p>Alimentatore per videocitofono "Slave"  <i>«Slave» video door phone power supply</i>          Alimentation pour moniteur « Esclave »  <i>Fuente de alimentación para el videointerfono "Slave"</i>          Stromversorgung für Videosprechanlage "Slave"  <i>Voedingsapparaat voor "Slave"-videofoon</i></p>
D	<p>Distributore video Sch. 1722/55  <i>Video distributor Ref. 1722/55</i>          Distributeur vidéo Réf.1722/55  <i>Distribuidor de video Ref.1722/55</i>          Videoverteiler BN 1722/55  <i>Videodistributeur Ref. 1722/55</i></p>
E	<p>Linea 110 - 230 V~  <i>110 - 230 V- line</i>          Ligne ~ 110 - 230 V~  <i>Línea 110 - 230 V~</i>          Leitung 110 A - 230 V~  <i>Lijn 110 - 230 V~</i></p>
OP1	<p>Serratura elettrica 12V Max 15VA  <i>Electric lock 12V Max 15VA</i>          Serrure électrique maximum 12V 15VA  <i>Cerradura eléctrica 12 V Máx. 15 VA</i>          Elektroverriegelung 12V Max 15VA  <i>Elektrisch deurslot 12V Max 15VA</i></p>

OP2	<p>Suoneria supplementare Sch.9854/43  <i>Supplementary ringer Ref. 9854/43</i>          Sonnerie supplémentaire Réf. 9854/43  <i>Timbre adicional Ref. 9854/43</i>          Zusatzläutwerk BN 9854/43  <i>Extra oproeptoon Ref.9854/43</i></p>
OP2a	<p>Disponibile solo per mercato francese  <i>Only available for the French market</i>          Disponible uniquement pour le marché français: Kit Carillon radio (Réf. 43551)  <i>Disponible únicamente para el mercado francés</i>          Nur auf dem französischen Markt verfügbar  <i>Alleen beschikbaar voor de Franse markt</i></p>
OP3	<p>Videocitofoni supplementari "Slave" Sch.1722/87  <i>Supplementary "Slave" video door phones Ref. 1722/87</i>          Moniteurs supplémentaires "Esclaves" Réf.1722/87  <i>Videointerfonos adicionales "Slave" Ref. 1722/87</i>          Zusätzliche "Slave"-Videoanlagen BN 1722/87  <i>Extra "Slave"-videofoons Ref.1722/87</i></p>
OP4	<p>Pulsante per azionamento serratura elettrica pedonale  <i>Hall button for pedestrian gate electric lock</i>          Bouton de sortie pour activation de la serrure électrique piétonne  <i>Pulsador del vestíbulo para el accionamiento de la cerradura eléctrica para peatones</i>          Hausflurtaste zur Betätigung der Elektroverriegelung des Eingangs  <i>Halknop voor bediening elektrisch deurslot voetgangersdoorgang</i></p>
OP5	<p>Pulsante per azionamento apriporta passo carraio  <i>Hall button for operating garage gate lock</i>          Bouton de sortie pour activation ouvre-porte du portail  <i>Pulsador del vestíbulo para el accionamiento de la apertura de la puerta del pasaje de vehículos</i>          Hausflurtaste zur Betätigung des Türöffners der Zufahrt  <i>Halknop voor bediening poortopening voertuigdoorgang</i></p>
OP6	<p>Dispositivo per attivazione apriporta passo carraio (corrente max commutabile 1A @ 30V)  <i>Garage gate lock activation device (max switching current 1A @ 30V)</i>          Dispositif d'activation ouvre-porte d'accès véhicules (courant maxi commutable 1A @ 30V)  <i>Dispositivo para la activación de la apertura de la puerta del pasaje de vehículos (máx. corriente conmutable 1A @ 30V)</i>          Vorrichtung zur Aktivierung des Türöffners der Zufahrt (max. umschaltbarer Strom 1A @ 30V)  <i>Apparaat voor activering opener voertuigdoorgang (max. omschakelbare stroom 1A @ 30V)</i></p>
OP11	<p>Scatola a relé Sch. 788/52  <i>Relay box Ref. 788/52</i>          Relais Réf. 788/52  <i>Caja de relés Ref. 788/52</i>          Relaisgehäuse BN 788/52  <i>Relaiskast Ref. 788/52</i></p>
OP12	<p>Badenia Sch. 2841/2  <i>Brass bell Ref. 2841/2</i>          Sonnerie à timbre Réf. 2841/2  <i>Timbre "badenia" Ref. 2841/2</i>          Klingel BN 2841/2  <i>Bel Ref. 2841/2</i></p>
OP13	<p>Trasformatore Sch. 9000/230  <i>Transformer Ref. 9000/230</i>          Transformateur Réf. 9000/230  <i>Transformador Ref. 9000/230</i>          Transformator BN 9000/230  <i>Transformator Ref. 9000/230</i></p>
OP14	<p>Trasformatore 30VA  <i>Transformer 30VA</i>          Transformateur 30VA  <i>Transformador 30 VA</i>          Transformator 30VA  <i>Transformator 30VA</i></p>



# 13.4 NOTE LEGATE AGLI SCHEMI NOTES ON DIAGRAMS REMARQUES CONCERNANT LES SCHÉMAS NOTAS REFERIDAS A LOS ESQUEMAS HINWEISE IN VERBINDUNG MIT DEN PLÄNEN OPMERKINGEN OMTRENT DE SCHEMA'S

## VX.008 (Rev. A)

Connettere le apparecchiature ad un filtro e a un dispositivo di protezione per la linea d'alimentazione.  
*Connect the devices to a filter and power line protection device.*

Connecter les appareils à un filtre et à un dispositif de protection pour la ligne d'alimentation.

Conectar los equipos a un filtro y a un dispositivo de protección para la línea de alimentación.

Die Geräte an einen Filter oder eine Schutzvorrichtung für die Versorgungsleitung anschließen.

Sluit de apparaten aan op een filter en op een systeem voor de beveiliging van de voedingslijn.

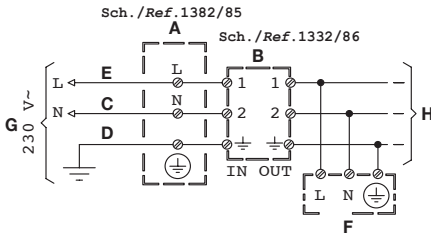

- |   |   |  |   |
|---|---|--|---|
| <b>A)</b> Protezione<br>Protection<br>Protection<br>Protección<br>Schutz<br>Bescherming | <b>C)</b> (Neutro)<br>(Neutral)<br>(Neutre)<br>(Neutro)<br>(Neutral)<br>(Nulleider) | <b>E)</b> (Fase)<br>(Step)<br>(Phase)<br>(Fase)<br>(Phase)<br>(fase)                 | <b>G)</b> Rete 230V~<br>Mains 230V~<br>Secteur 230V~<br>Red 230V~<br>Netz 230V~<br>Netvoeding 230V~ |
| <b>B)</b> Filtro<br>Filter<br>Filtre<br>Filtro<br>Filter<br>Filter                      | <b>D)</b> Terra<br>Earth<br>Masse<br>Tierra<br>Erdung<br>Aarding                    | <b>F)</b> Utilizzatore<br>Utility<br>Utilisateur<br>Usuario<br>Benutzer<br>Gebruiker | <b>H)</b> Linea~<br>Line~<br>Ligne~<br>Línea~<br>Leitung~<br>Lijn~                                  |



## ITALIANO

### **DIRETTIVA 2012/19/UE DEL PARLAMENTO EUROPEO E DEL CONSIGLIO del 4 luglio 2012 sui rifiuti di apparecchiature elettriche ed elettroniche (RAEE)**

Il simbolo del cassonetto barrato riportato sull'apparecchiatura o sulla sua confezione indica che il prodotto alla fine della propria vita utile deve essere raccolto separatamente dagli altri rifiuti.

L'utente dovrà, pertanto, conferire l'apparecchiatura giunta a fine vita agli idonei centri comunali di raccolta differenziata dei rifiuti elettrotecnici ed elettronici.

In alternativa alla gestione autonoma è possibile consegnare l'apparecchiatura che si desidera smaltire al rivenditore, al momento dell'acquisto di una nuova apparecchiatura di tipo equivalente.

Presso i rivenditori di prodotti elettronici con superficie di vendita di almeno 400 m<sup>2</sup> è inoltre possibile consegnare gratuitamente, senza obbligo di acquisto, i prodotti elettronici da smaltire con dimensione massima inferiore a 25 cm.

L'adeguata raccolta differenziata per l'avvio successivo dell'apparecchiatura dismessa al riciclaggio, al trattamento e allo smaltimento ambientalmente compatibile contribuisce ad evitare possibili effetti negativi sull'ambiente e sulla salute e favorisce il reimpiego e/o riciclo dei materiali di cui è composta l'apparecchiatura.



## ENGLISH

### **DIRECTIVE 2012/19/EU OF THE EUROPEAN PARLIAMENT AND OF THE COUNCIL of 4 July 2012 on waste electrical and electronic equipment (WEEE)**

The symbol of the crossed-out wheeled bin on the product or on its packaging indicates that this product must not be disposed of with your other household waste.

Instead, it is your responsibility to dispose of your waste equipment by handing it over to a designated collection point for the recycling of waste electrical and electronic equipment.

The separate collection and recycling of your waste equipment at the time of disposal will help to conserve natural resources and ensure that it is recycled in a manner that protects human health and the environment.

For more information about where you can drop off your waste equipment for recycling, please contact your local city office, your household waste disposal service or the shop where you purchased the product.



## FRANÇAIS

### **DIRETTIVE EUROPEENNE 2012/19/UE du 4 juillet 2012 relatif aux déchets d'équipements électriques et électroniques (DEEE)**

Le symbole de la poubelle sur roues barrée d'une croix présent sur le produit ou sur son emballage indique que ce produit ne doit pas être éliminé avec vos autres déchets ménagers.

Au lieu de cela, il est de votre responsabilité de vous débarrasser de vos équipements usagés en les remettant à un point de collecte spécialisé pour le recyclage des déchets des équipements électriques et électroniques (DEEE).

La collecte et le recyclage séparés de vos équipements usagés au moment de leur mise au rebut aidera à conserver les ressources naturelles et à assurer qu'elles sont recyclées d'une manière qui protège la santé humaine et l'environnement.

Pour plus d'informations sur les lieux de collecte où vous pouvez déposer vos équipements usagés pour le recyclage, veuillez contacter votre revendeur, votre service local d'élimination des ordures ménagères.



## ESPANOL

### **DIRECTIVA 2012/19/UE DEL PARLAMENTO EUROPEO Y DEL CONSEJO del 4 de julio de 2012 sobre residuos de aparatos eléctricos y electrónicos (RAEE)**

El símbolo del contenedor de basura tachado con un aspa en el producto, o en su embalaje, indica que dicho producto no debe desecharse junto con los otros residuos domésticos.

Por el contrario, es responsabilidad del usuario desechar el equipo entregándolo a un punto de recogida designado para el reciclaje de residuos de equipos eléctricos y electrónicos.

La recogida separada y el reciclaje de estos residuos en el momento de su eliminación ayudarán a conservar los recursos naturales y garantizarán que se reciclen de manera adecuada para proteger la salud y el medio ambiente.

Si desea información adicional sobre los lugares donde puede dejar estos residuos para su reciclado, consulte con las autoridades locales, con sus servicios de recogida de residuos o material reciclable o con la tienda donde adquirió el producto.



## DEUTSCH

### **RICHTLINIE 2012/19/EU DES EUROPÄISCHEN PARLAMENTS UND DES RATES VOM 4. Juli 2012 über Elektro- und Elektronik-Altgeräte (WEEE)**

Das Symbol der durchgestrichenen Abfalltonne auf Rädern auf dem Produkt oder dessen Verpackung gibt an, dass das Produkt nicht zusammen mit dem Hausmüll entsorgt werden darf. Es liegt daher in Ihrer Verantwortung, Ihre Altgeräte zu entsorgen, indem Sie diese bei einer geeigneten Sammelstelle für das Recycling für Elektro- und Elektronik-Altgeräte abgeben.

Die getrennte Sammlung und das Recycling Ihrer Altgeräte bei der Entsorgung tragen zur Erhaltung natürlicher Ressourcen bei und garantieren, dass diese auf gesundheits- und umweltverträgliche Weise recycelt werden.

Weitere Informationen dazu, wo Sie Ihre Altgeräte zum Recycling abgeben können, erhalten Sie bei Ihrer Gemeindeverwaltung, Ihrem Hausmüll-Entsorgungsdienst oder bei dem Händler, bei dem Sie das Produkt gekauft haben.



## VLAAMS

### **RICHTLIJN 2012/19/EU VAN HET EUROPEES PARLEMENT EN DE RAAD van 4 juli 2012 betreffende afgedankte elektrische en elektronische apparatuur (AEEA)**

Het symbool van een doorgekruiste verrijdbare afvalbak op het product of op de verpakking ervan betekent dat dit product niet samen met ander stedelijk afval mag worden verwijderd. Het is uw taak om het afval van dit materiaal naar een erkend afvalinzamelpunt te brengen voor het recyclen van afgedankte elektrische en elektronische apparatuur.

Door dit materiaal te sorteren en te recyclen wanneer u het afdankt, draagt u bij tot het behoud van de natuurlijke hulpbronnen en garandeert u dat het gerecycled wordt op een manier die de gezondheid en het milieu beschermt.

Voor meer informatie over waar u het afval van dit materiaal kunt overhandigen voor recycling neemt u contact op met het stadsbestuur, de plaatselijke afvaldienst of de winkel waar u het product heeft gekocht.

DS 1722-125

**urmet**

LBT 20727

URMET S.p.A.  
10154 TORINO (ITALY)  
VIA BOLOGNA 188/C  
Telef. +39 011.24.00.000 (RIC. AUT.)  
Fax +39 011.24.00.300 - 323

Area tecnica  
servizio clienti +39 011.23.39.810  
<http://www.urmet.com>  
e-mail: [info@urmet.com](mailto:info@urmet.com)

MADE IN CHINA